

GRAUTHOFF

TÜRDRÜCKER KOLLEKTION

Exklusiv | Formschön | Zuverlässig



DESIGN DRÜCKER-KOLLEKTION

	ARONDI PURE	Seite	4
	ARONDI PLUG IN	Seite	5
	QUADRO PLUG IN	Seite	6 - 7
	ELLISSE	Seite	8 - 9
BESCHLÄGE IN SCHWARZ (Schließblech / Schlösser / Bänder)		Seite	10 - 13

»**DER DRÜCKER IST WIE DIE KRAWATTE ZUM ANZUG**«



Das passt zusammen!

Wer beim Türblatt keine Kompromisse macht, sollte das auch beim Drücker nicht tun. Daher setzen wir auf ausgereifte Technik, höchste Qualität bei der Materialauswahl und präzise Fertigungsmethoden. Die abgestimmte Technik und die Dauerfunktionsprüfungen der GRAUTHOFF Drücker- und Türen-Kollektionen, sichern Ihnen die Langlebigkeit Ihrer Türelemente





EDELSTAHL DRÜCKER-KOLLEKTION

	GT-1003 EDELSTAHL	Seite	14
	GT-1003 EDELSTAHL-SCHWARZ	Seite	14
	GT-1106 EDELSTAHL	Seite	15
	GT-1106 EDELSTAHL-SCHWARZ	Seite	15
	GT-1027 EDELSTAHL	Seite	16
	GT-1016 EDELSTAHL	Seite	17

	PZ-SCHUTZBESCHLÄGE FÜR RC 2	Seite	18
	FEUERSCHUTZ KOLLEKTION	Seite	19

TECHNIK IM DETAIL



GT-Gleitlagertechnik

Gleitlagertechnik Spezial-Kunststoff (geschmiertes Polyamid), wartungsfreie Gleitlager, 2 starke vorgespannte Druckfedern, Stütznocken und selbstschneidende Durchzugsschrauben.



GT-Kugellagertechnik

Wartungsfreie Kugellager aus gehärtetem Stahl, 4 starke vorgespannte Druckfedern, Stütznocken, Basis aus glasfaserverstärktem Polyamid. **Weitere Infos Seite 19.**

**Stiftschnellverbindung
Drücker in Sekunden montiert!**

Durch die Stiftschnellverbindung können die Türdrücker mühelos innerhalb weniger Sekunden durch einfaches zusammendrücken sicher und ohne Werkzeug montiert werden.

- Keine sichtbare Madenschraube
- Zeitersparnis durch schnelle Montage
- Vormontiert (Überklipp einseitig vormontiert)
- sichtbare Qualität:
Drücker Ø 20 mm
Rosetten und Drücker
fein geschliffen
- Türblattstärke 38-42 mm
- Gebrauchsklasse 3



**Flächenbündige Optik
ohne zu fräsen!** **FBO**

Von 1,5 mm in der Mitte auf 0,5 mm am Rand abgefachte Rosetten ergeben eine flächenbündige Optik ohne zu fräsen. Keine Schrauben notwendig, werkzeuglose Montage!

Stufenlose Verbindung von 38-50 mm Türstärke!

Wir empfehlen bei diesem Produkt ein hochwertiges Schloss mit Winkelverstellung zu verwenden.



- Maximale Türdicke = 50 mm
- Schloss Klasse 3 empfohlen

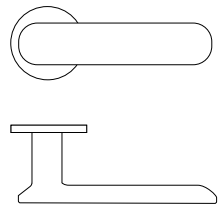

ARONDI ›PURE‹

GT-Gleitlagertechnik



Türblatt: ASTRA Effekt Eiche Stone CPL | Drücker: Arondi PURE ›Black‹

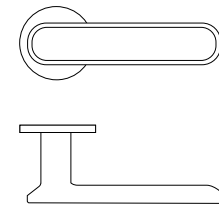

ARONDI ›PLUG IN‹

GT-Gleitlagertechnik

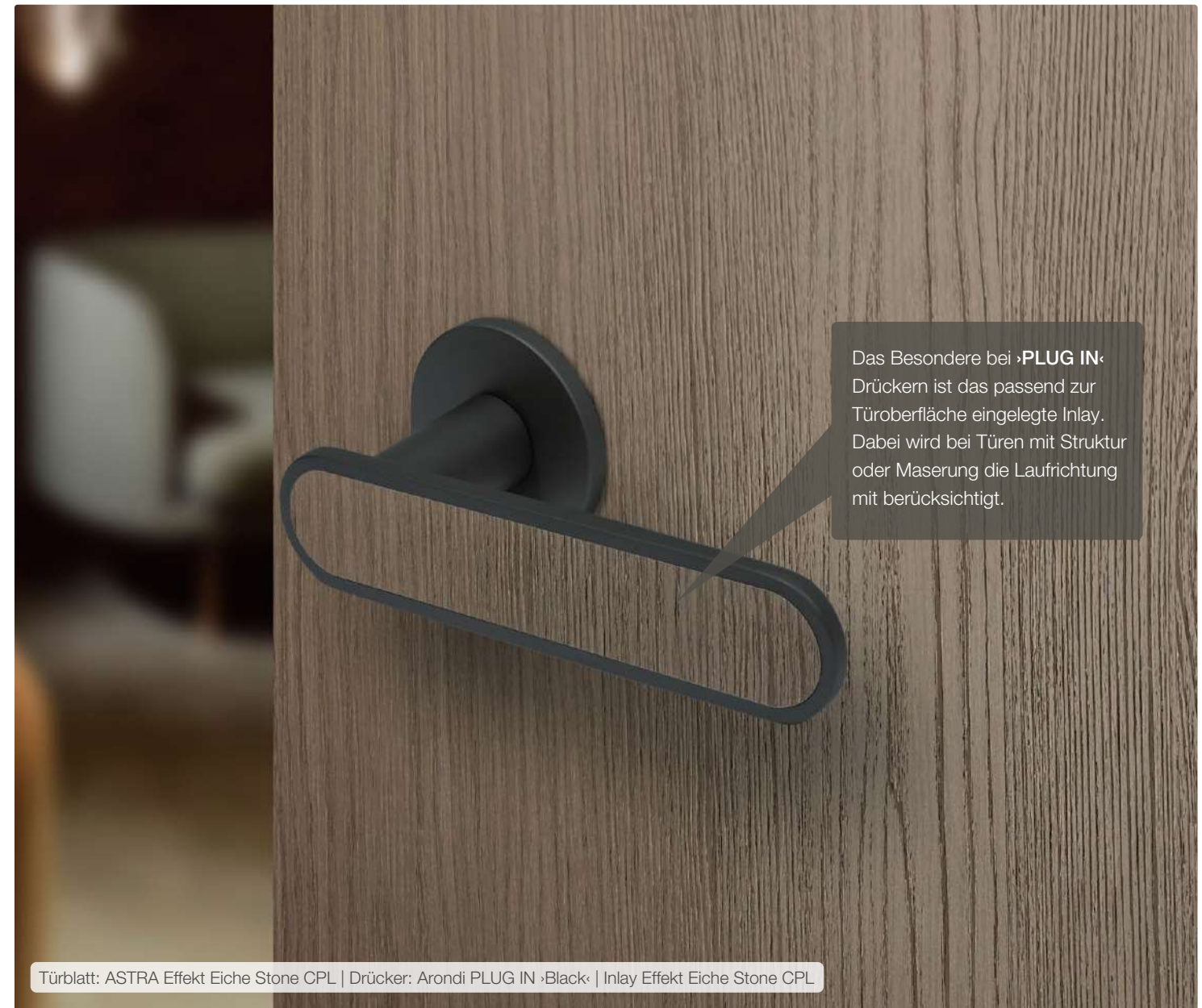

Das Besondere bei ›PLUG IN‹ Drückern ist das passend zur Türoberfläche eingelegte Inlay. Dabei wird bei Türen mit Struktur oder Maserung die Laufrichtung mit berücksichtigt.

Türblatt: ASTRA Effekt Eiche Stone CPL | Drücker: Arondi PLUG IN ›Black‹ | Inlay Effekt Eiche Stone CPL

Arondi PURE ›Ausführungen‹

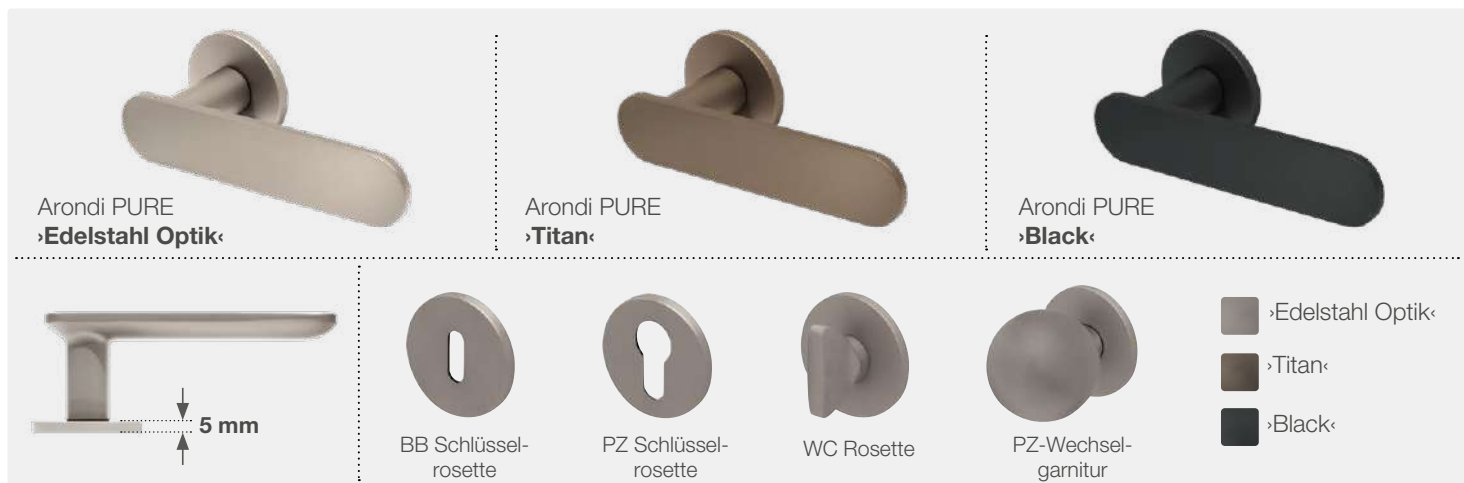

Arondi PLUG IN ›Ausführungen‹ - Inlays auf Wunsch

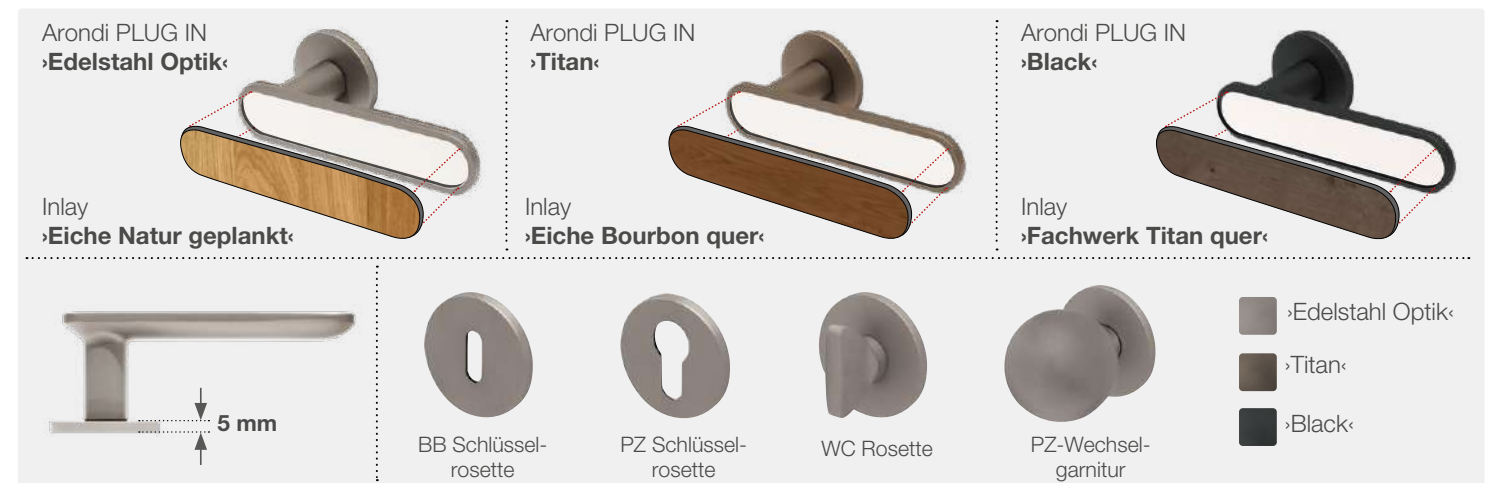

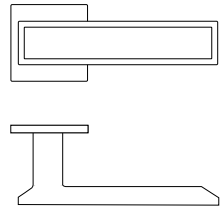

QUADRO ›PLUG IN‹

GT-Gleitlagertechnik



Türblatt: ASTRA Effekt weiß quer CPL | Drücker: Plug In 2.0 ›Black‹

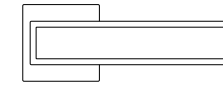

QUADRO ›PLUG IN‹

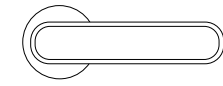

ARONDI ›PLUG IN‹

CPL EASYCOLOR
by ASTRA

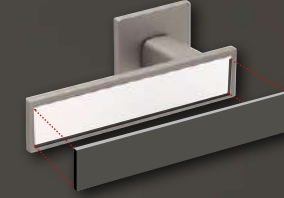

Bei PLUG IN Drückern, die mit der CPL EASYCOLOR Oberfläche kombiniert werden, ist dem Drücker das Inlay lose beigelegt. Das Inlay kann dann mit dem Original-Farbtönen lackiert und in den Drücker eingeklebt werden.

Türblatt: ASTRA EASYCOLOR CPL | Zarge: Puro 40, wandbündig | Drücker: Quadro PLUG IN ›Edelstahl Optik‹

Das perfekte Team!

Mit CPL EASYCOLOR gestalten Sie Ihre Wand und Ihre Tür nach Wunsch. Mit praktisch unbegrenzten Möglichkeiten bei der Farbauswahl. Der Plug In Drücker mit seinen individuell anpassbaren Inlays macht den Gesamteindruck perfekt.



Nach dem Streichen der Tür oder der Renovierung einfach den Türdrücker tauschen. Ein neuer Drücker verleiht der Tür eine ganz neue Optik. Immer eine gute Wahl dabei sind die „PLUG IN“ Türdrücker, die sich mit dem lackierfähigen Inlay optimal dem Türblatt oder der Wandgestaltung anpassen und das Renovierprojekt erst perfekt macht.

CPL EASYCOLOR
by ASTRA

Quadro PLUG IN ›Ausführungen‹

<p>Quadro Plug In ›Edelstahl Optik‹</p>	<p>Quadro Plug In ›Titan‹</p>	<p>Quadro Plug In ›Black‹</p>
<p>Inlay ›Effekt Eiche Stone CPL‹</p>	<p>Inlay ›Feinschliff Bianco quer‹</p>	<p>Inlay ›Nussbaum quer‹</p>
<p>5 mm</p>	<p>BB Schlüsselrosette</p>	<p>PZ Schlüsselrosette</p>
<p>WC Rosette</p>	<p>PZ-Wechselgarnitur</p>	<p>›Edelstahl Optik‹ ›Titan‹ ›Black‹</p>

CPL EASYCOLOR: Farbabstimmung Wand + Drücker



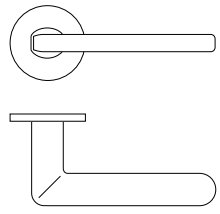

ELLISSE ›EDELSTAHL OPTIK‹

GT-Gleitlagertechnik

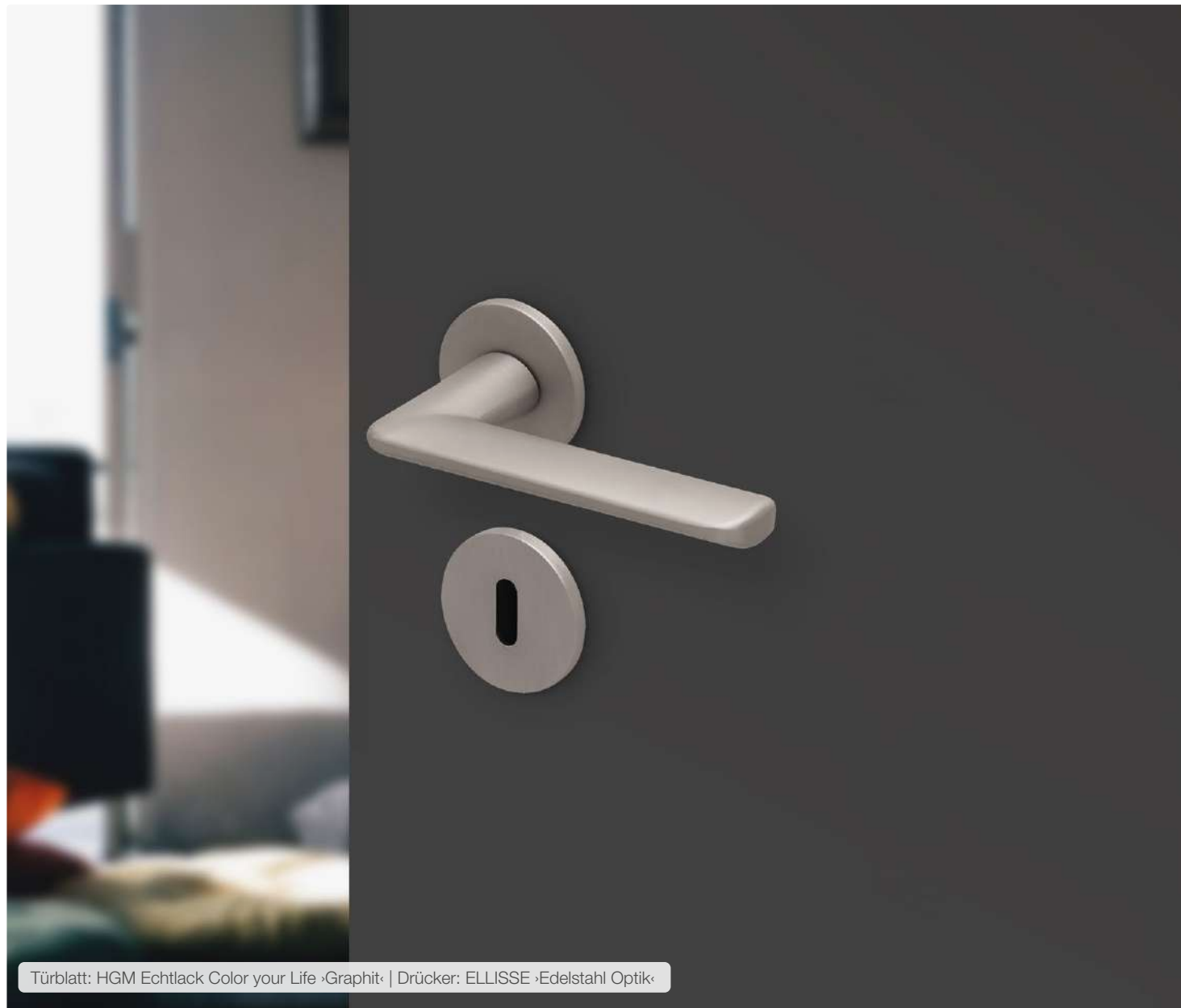

Türblatt: HGM Echtlack Color your Life ›Graphit‹ | Drücker: ELLISSE ›Edelstahl Optik‹

ELLISSE ›EDELSTAHL OPTIK‹ | Ausführungen

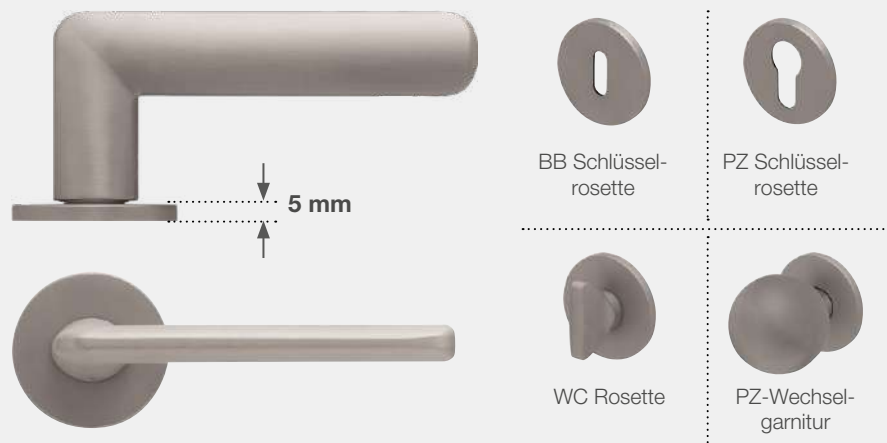

ELLISSE Technik

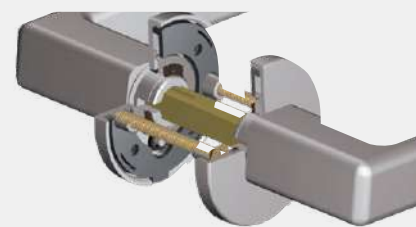

Starke Rückstellfedern unterstützen das Schloss und verhindern das Hängen der Drücker. Trotz integrierter Technik mit Rückstellfedern und Anschlag sind die Rosetten 5 mm flach!

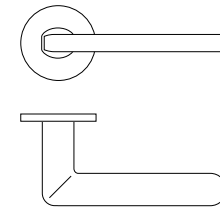

ELLISSE ›BLACK‹

GT-Gleitlagertechnik



Türblatt: HGM Echtlack weiß RAL 9016 | Drücker: ELLISSE ›Black‹

ELLISSE ›BLACK‹ | Ausführungen



ELLISSE Technik

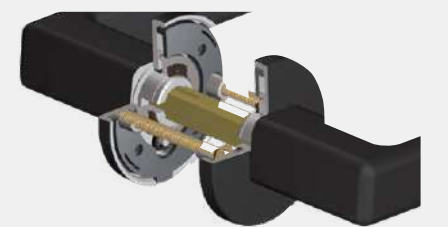

Starke Rückstellfedern unterstützen das Schloss und verhindern das Hängen der Drücker. Trotz integrierter Technik mit Rückstellfedern und Anschlag sind die Rosetten 5 mm flach!

EXKLUSIVE BESCHLÄGE IN SCHWARZ

Für **gefälzte** Türen



Perfekte **Design-abstimmung** bis ins Detail!

Schlossstulp Schwarz ähnl. RAL 9005 | Drücker Ellisse ›Black‹

Da stimmt einfach alles.

Die Design-Drückerkollektion ist auch mit schwarzer Oberfläche (›Black‹) erhältlich. Die Kombination mit schwarzen Beschlägen, wie Bänder, Schlossstulp und Schließblech macht die Optik komplett.

Ergänzen Sie das Türblatt zusätzlich noch mit feinen Applikationen der Linea-Kollektion. Hierbei handelt es sich um in das Türblatt eingelegte Streifen in verschiedenen Optiken. So wird aus Ihrer Tür ein individuelles Design-Element.



Modell: Linea Art Typ 101 | Applikationen Schwarz
Drücker: ELLISSE ›Black‹
Bänder: 3-teilig, Schwarz ähnl. 9005



Modell: Linea Art Typ 127 | 2-flügelig | Echtlack ähnl. RAL 9016 | Applikation schwarz
Drücker: Quadro Plug In ›Black‹ | Schließblech Schwarz ähnl. RAL 9005

Drücker + Bänder + Schließblech + Schloss:

Auf die Details kommt es an. Zur perfekten Farbabstimmung mit der Drückerausführung bieten wir die Beschlagelemente einer Tür auch in schwarz an.



Schloss mit Flüsterkomfort
Schlossstulp Schwarz ähnl. RAL 9005



Schließblech Schwarz ähnl. RAL 9005



3-teiliges Band V4426 Schwarz

Drücker in **schwarzer** Ausführung:

Neben der Design-Drücker-Kollektion bieten wir auch die beliebten Modelle **GT-1003** und **GT-1106** in der schwarzen Ausführung an. Wahlweise auch mit der flächenbündigen Optik **FBO**.



GT-1003 ›Black‹



GT-1003 **FBO*** ›Black‹



GT-1106 ›Black‹



GT-1106 **FBO*** ›Black‹

* Schloss Klasse 3 empfohlen

EXKLUSIVE BESCHLÄGE IN SCHWARZ

Für **stumpfe** Türen

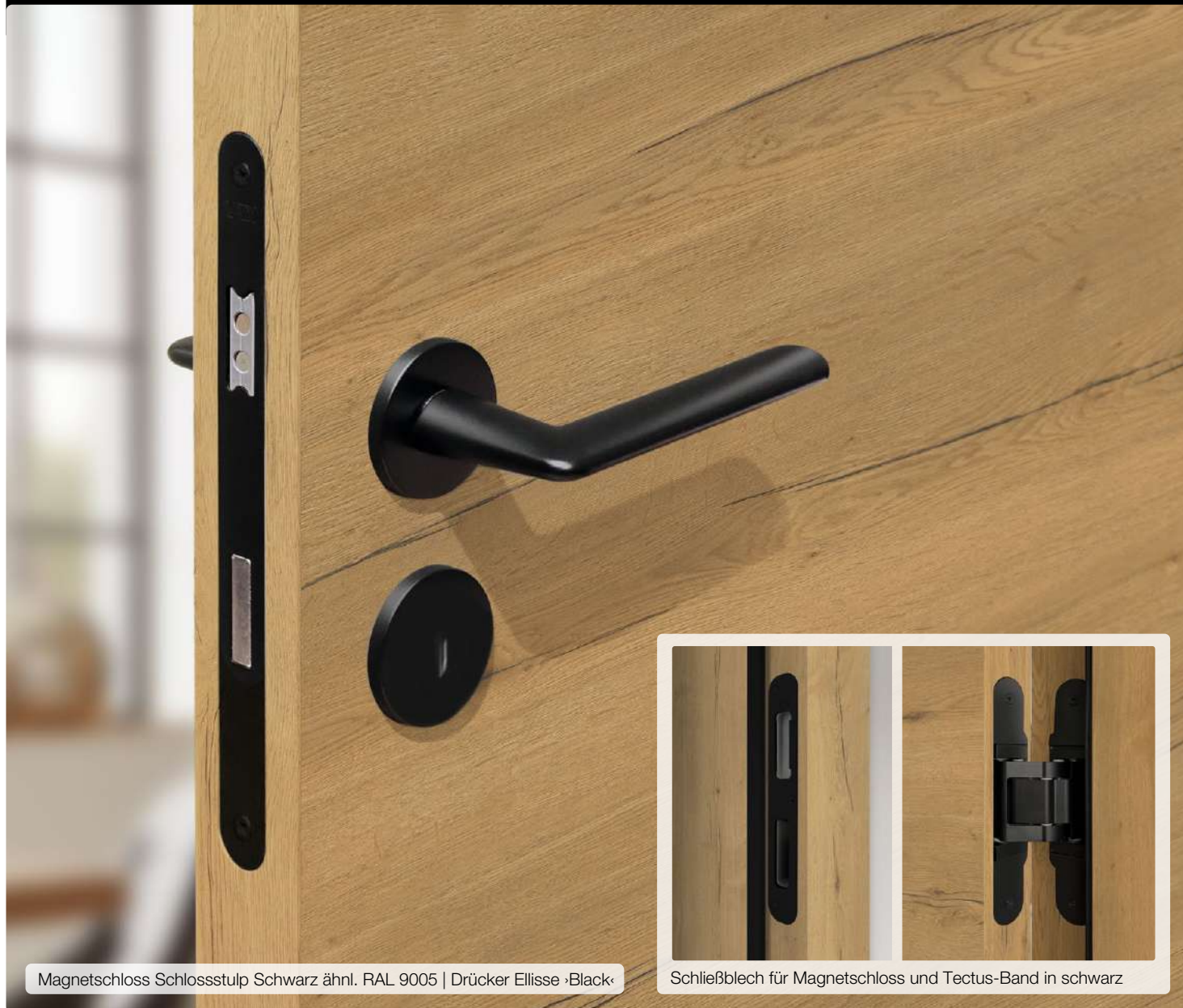

Magnetschloss Schlosstulp Schwarz ähnl. RAL 9005 | Drücker Ellipse ›Black‹

Schließblech für Magnetschloss und Tectus-Band in schwarz



Magnetschloss Schlosstulp „kurz“, Schwarz ähnl. RAL 9005
Drücker Ellipse ›Black‹ | ohne Schlüssellochbohrung

Schließblech „kurz“ für Magnetschloss und Tectus-Band in schwarz

Design-Drücker in schwarzer Ausführung:



Modell ARONDI ›Black‹



Modell ARONDI
Plug In ›Black‹



Modell ELLISSE ›Black‹



Modell QUADRO
Plug In ›Black‹

Weitere Gestaltungsmöglichkeiten:

Drücker, Beschläge und Applikationen lassen sich perfekt auch auf Schalter und Steckdosen abstimmen. Sowohl der Drücker als auch die Inlays bei Plug In Drückern können mit den Schalterserien von GIRA kombiniert werden.

GIRA



Gira E2, Schwarz matt



Quadro Plug In ›Black‹
Inlay Gira schwarz matt



Quadro Plug In ›Black‹
Inlay Gira schwarz matt

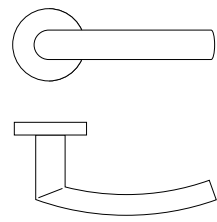

GT-1003 mit Stiftschnellverbindung

GT-Gleitlagertechnik

EDELSTAHL MATT

EDELSTAHL-SCHWARZ



AUSFÜHRUNG SCHWARZ



GT-1003 ›Black‹



GT-1003 **FBO*** ›Black‹



Auch als Feuerschutz-Ausführung (FS) möglich. Siehe Seite 19.

Türblatt: HGM Echtlack weiß RAL 9016 | Drücker: GT-1003 ›Edelstahl matt‹

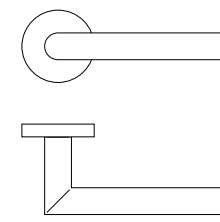

GT-1106 mit Stiftschnellverbindung

GT-Gleitlagertechnik

EDELSTAHL MATT

EDELSTAHL-SCHWARZ

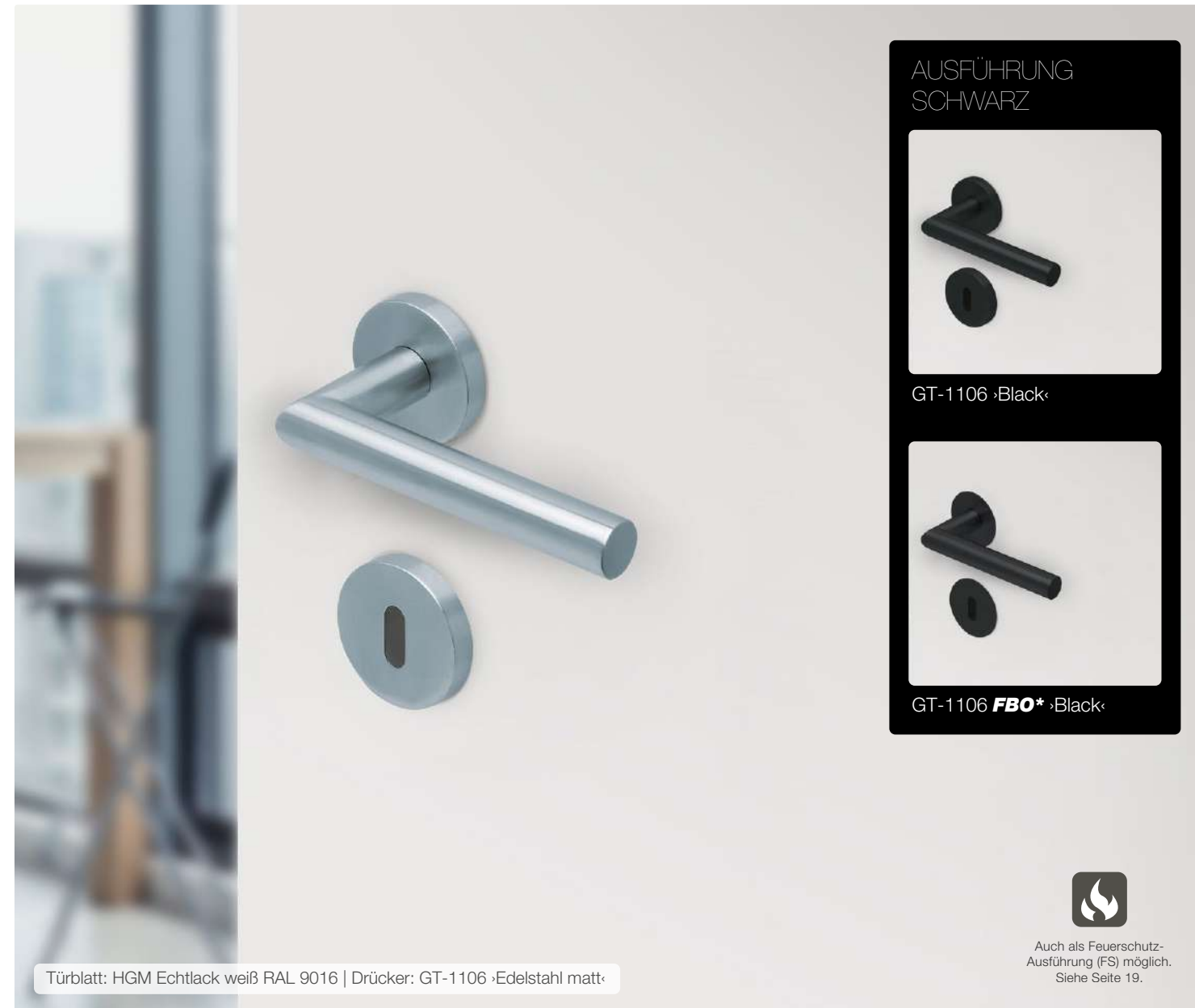

AUSFÜHRUNG SCHWARZ



GT-1106 ›Black‹



GT-1106 **FBO*** ›Black‹



Auch als Feuerschutz-Ausführung (FS) möglich. Siehe Seite 19.

Türblatt: HGM Echtlack weiß RAL 9016 | Drücker: GT-1106 ›Edelstahl matt‹



FBO flächenbündige Optik *

* Schloss Klasse 3 empfohlen

GT-1003 ›Ausführungen‹

›Edelstahl matt‹ ›Black‹



FBO flächenbündige Optik *

* Schloss Klasse 3 empfohlen

GT-1106 ›Ausführungen‹

›Edelstahl matt‹ ›Black‹



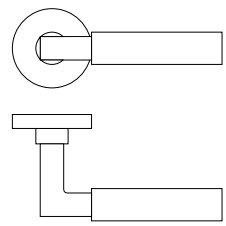

GT-1016

GT-Gleitlagertechnik

EDELSTAHL MATT



Türblatt: HGM Echtlack weiß RAL 9016 | Drücker: GT-1016 ·Edelstahl matt·

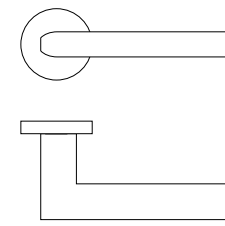

GT-1027

GT-Gleitlagertechnik

EDELSTAHL MATT



Türblatt: HGM Echtlack weiß RAL 9016 | Drücker: GT-1027 ·Edelstahl matt·



GT-1016 ·Ausführungen·

<p>GT-1016</p>	<p>BB Schlüsselrosette</p>	<p>PZ Schlüsselrosette</p>	<p>WC Rosette</p>	<p>PZ-Wechselgarnitur</p>
<p>GT-1016 FBO* flächenbündige Optik</p>	<p>BB Schlüsselrosette</p>	<p>PZ Schlüsselrosette</p>	<p>WC Rosette</p>	

* Schloss Klasse 3 empfohlen



GT-1027 ·Ausführungen·

<p>GT-1027</p>	<p>BB Schlüsselrosette</p>	<p>PZ Schlüsselrosette</p>	<p>WC Rosette</p>	<p>PZ-Wechselgarnitur</p>
<p>GT-1027 FBO* flächenbündige Optik</p>	<p>BB Schlüsselrosette</p>	<p>PZ Schlüsselrosette</p>	<p>WC Rosette</p>	

* Schloss Klasse 3 empfohlen

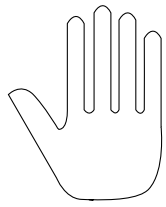

PZ Schutzbeschläge für RC 2

GT-Gleitlagertechnik

RC 2 = Standardsicherheit mit mittlerer Einbruchhemmung

EDELSTAHL MATT



AUSSEN

PZ Schutzbeschlag

INNEN

Variante 1:

PZ Schutzbeschlag
(Schild / Schild)

INNEN

Variante 2:

PZ Schutzbeschlag
(Schild / Rosette)

Türblatt: HGM Echtlack weiß RAL 9016 | Drücker: PZ Schutzbeschlag ·Edelstahl matt·



FEUERSCHUTZ Kollektion

GT-Kugellagertechnik

EDELSTAHL MATT



GT-2003 FS



GT-2106 FS

Einbruchhemmung RC 2 – Mehr Sicherheit für Ihr Zuhause

Es gibt eine Vielzahl unterschiedlicher einbruchhemmender Türen, die aufgrund ihres Aufbaus und spezifischer Sicherheitsmerkmale in mehrere Sicherheitsklassen eingestuft werden. Eine RC2 Tür weist verstärkte Komponenten, besonders im Beschlagsbereich (Bänder, Drücker usw.) auf. Dadurch wird eine noch höhere Sicherheit erzielt, die das unerwünschte Eindringen in den Wohnbereich stärker erschwert. Mit weiteren optionalen Sicherheitsausstattungen lässt sich mit der RC2 Tür eine gute Einbruchhemmung erzielen.



FS TECHNIK: GT-Kugellagertechnik

Wartungsfreie Kugellager aus gehärtetem Stahl, 4 starke vorgespannte Druckfedern, Stütznocken, Basis aus glasfaserverstärktem Polyamid. Die Anker reichen in die Drückerröhre hinein, um eine hochfeste, spielfreie Verbindung zu schaffen. Durch vormontierte Garnituren reduziert sich die Montagezeit an der Tür um mehr als 50 Prozent.

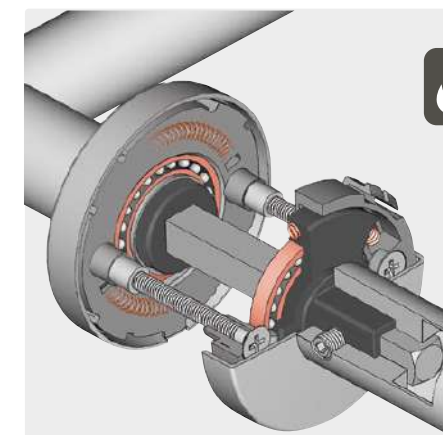

Prüfkriterium Dauerhaftigkeit

DIN EN 1906 200.000 Prüfzyklen

GT-Kugellagertechnik

GT-Kugellagertechnik-Garnituren, die absolute Premiumklasse im Objektbau, im detaillierten Vergleich zu den wichtigsten Prüfkriterien und Mindestanforderungen der DIN EN 1906 Gebrauchskategorie 4.





GRAUTHOFF®
TÜRENGRUPPE

GRAUTHOFF Türengruppe GmbH
Standort Mastholte

Brandstraße 71-79
33397 Rietberg

fon +49 (0) 2944 . 803-0
info@grauthoff.com

GRAUTHOFF Türengruppe GmbH
Standort Güsten

Astra Straße 1-8
39439 Güsten

fon +49 (0) 39262 . 84-0
info@grauthoff.com

www.grauthoff.com